

EVoline®



Hotel & Gastronomie

EVOLINE®

made in Germany

EVOLINE® Inhalt



EVOLINE® One
Seite 4



EVOLINE® BackFlip
Seite 8



EVOLINE® DockFix
Seite 10



EVOLINE® Square80
Seite 12



EVOLINE® Circle80
Seite 14



EVOLINE® Port
Seite 16



EVOLINE® Port Push
Seite 18



EVOLINE® FlipTop Push
Seite 20



EVOLINE® DockSquare
Seite 22



EVOLINE® FrameDock & FrameDock Hide
Seite 24



EVOLINE® Qi Charger
Seite 26



EVOLine® One

One size fits all.

EVOLine One der kompakte Strom- oder Datenzugang. Die runde Einzelsteckdose kann horizontal oder vertikal eingebaut werden und lässt sich dank der breiten Palette an Moduleinsätzen den jeweiligen Anforderungen anpassen. Neben den variablen Einsätzen bietet EVOLine auch den individuell

wählbaren Drehdeckel an. Ob am Arbeitsplatz, im Konferenzraum, im Loungebereich oder in der Teeküche, der EVOLine One sorgt für einen schnellen und sicheren Zugang zu Strom oder Daten- und das auf eine sehr platzsparende und dezente Weise.



Mit international approbierten Steckdosen lieferbar.

Neu! OneLock effektiver Diebstahlschutz

Neu! USB Charger A+C

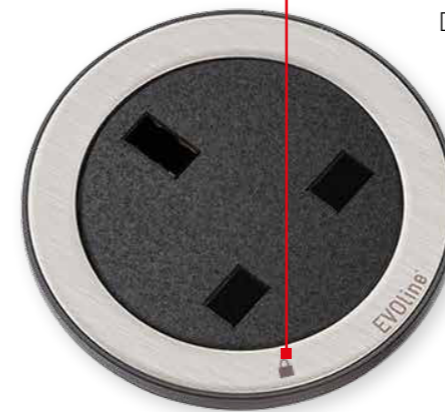



EVoline® One

Die ideale Einbausteckdose für Polstermöbel.

Der EVoline One ist dank der extra dafür konzipierten Polsterhülle perfekt für den Einbau in Polstermöbel geeignet.

Ganz egal ob Ledersessel oder Stoffsofa, mit dem EVoline One wird jedes Polstermöbel zu einem funktionalen, zeitgemäßen Hingucker.

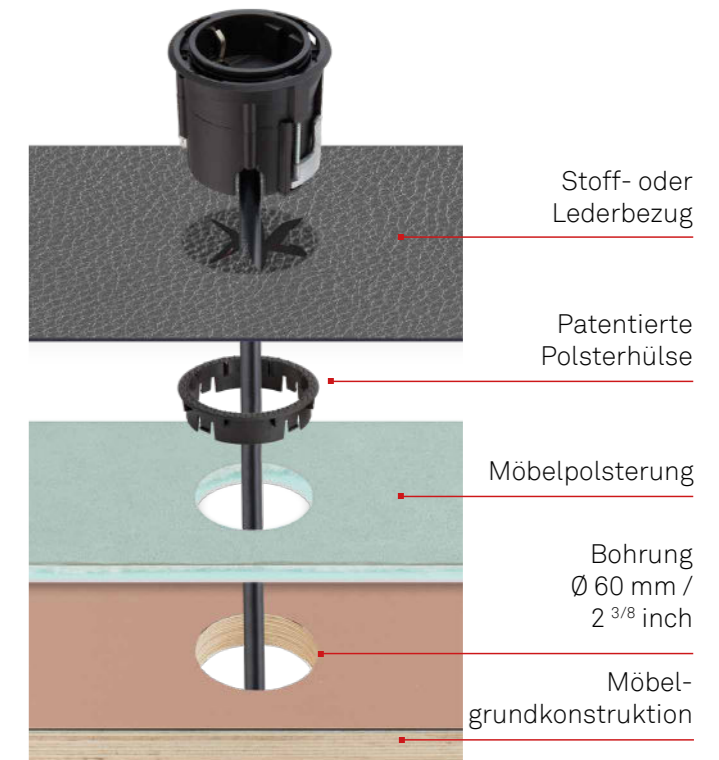

Durch die variabel anpassbaren Optionen wie die Polsterhülle und das Klemmstück, kann der EVoline One in Möbel mit flacher als auch hoher Polsterung und mit beliebig starkem Unterbau eingebaut werden.





EVoline® BackFlip

Strom - Wasser - Kein Problem.

Immer verfügbar, aber nie im Weg. Geschlossen ist der EVoline BackFlip nur eine dünne Platte auf der Arbeitsfläche. Mit einem Finger angetippt dreht er sich um 180 Grad und zeigt seine nützliche Seite: USB-Charger und Steckdosen

liegen so hoch über der Platte, dass sie vor seitlichem Einlaufen von Wasser geschützt sind.

Die geringe Einbautiefe von nur 53 mm, erlaubt die Montage auch über Schubladen oder Geräten.



Mit international approbierten Steckdosen lieferbar.



Flächenbündiger Einbau möglich.



Schnellmontage in Plattenstärken von 10 - 40 mm.

Neu! USB-C Charger

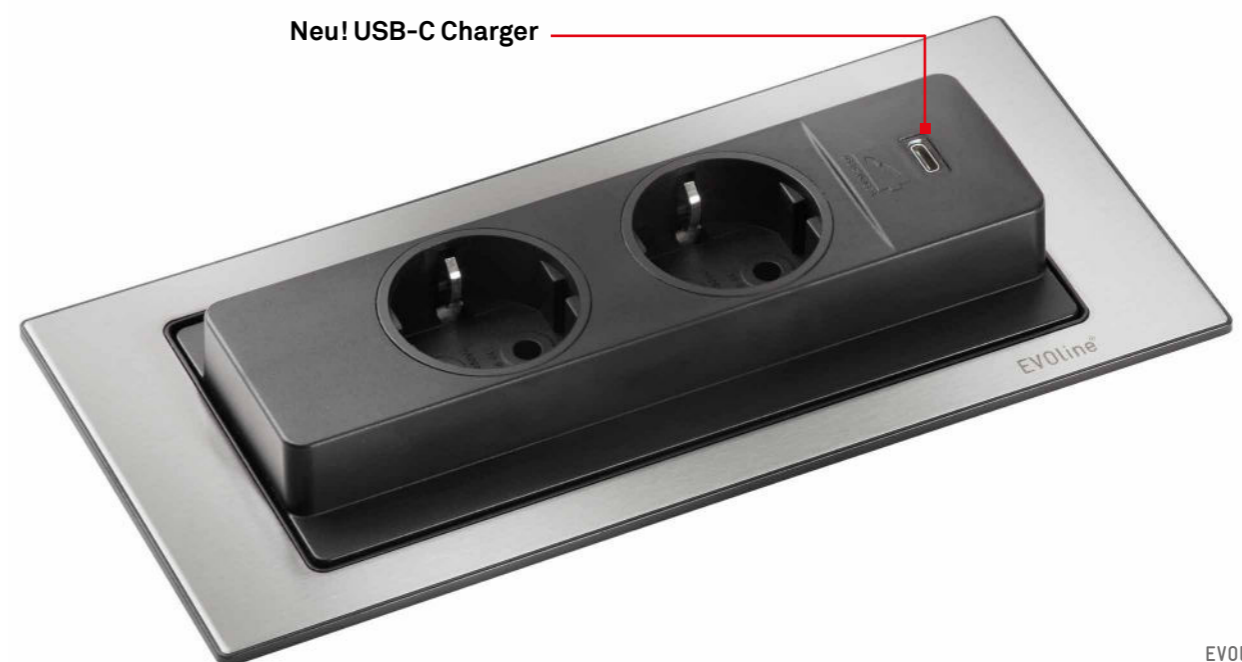



NEU

Komfortable Vielfalt.

Der DockFix ist die ideale Lösung für Anwendungen mit einem hohen Anspruch an Vielfalt und Individualität. Er punktet mit variablen Längen und frei konfigurierbaren Anschlüssen für Strom, Daten und Multimedia.

Dank der zwei Metallendkappen mit Befestigungswinkeln wird der

DockFix je nach Modell ganz unkompliziert direkt auf oder unter einer Tischplatte, einem Sideboard oder Loungemöbeln montiert.

Der Vorteil: Auf der Fläche kann der DockFix frei positioniert werden und liegt plan auf. So sind alle Anschlüsse stets komfortabel erreichbar.



Mit international approbierten Steckdosen lieferbar.



Nach Ihren Wünschen frei konfigurierbar.





EVoline® Square80

Innovation auf kleinstem Raum.

Kabeldurchführungen mit einem Durchmesser von 80 mm sind bei Schreibtischen Standard. Die serienmäßige Öffnung in der Tischplatte kann allerdings mehr bieten als ein Loch mit Deckel:



Mit international approbierten Steckdosen lieferbar.



Der EVoline Square80 bringt im 80 mm-Durchmesser eine Steckdose, einen USB-Charger und einen Netzwerkanschluss unter. Selbst im geschlossenen Zustand macht der EVoline Square80 ein smartes Angebot:

Der Schiebedeckel ist in der optionalen Qi-Version als induktive Ladestation ausgelegt, auf der geeignete Handys kabellos aufgeladen werden können.

Optionaler Qi Charger

Neu! USB-C Charger

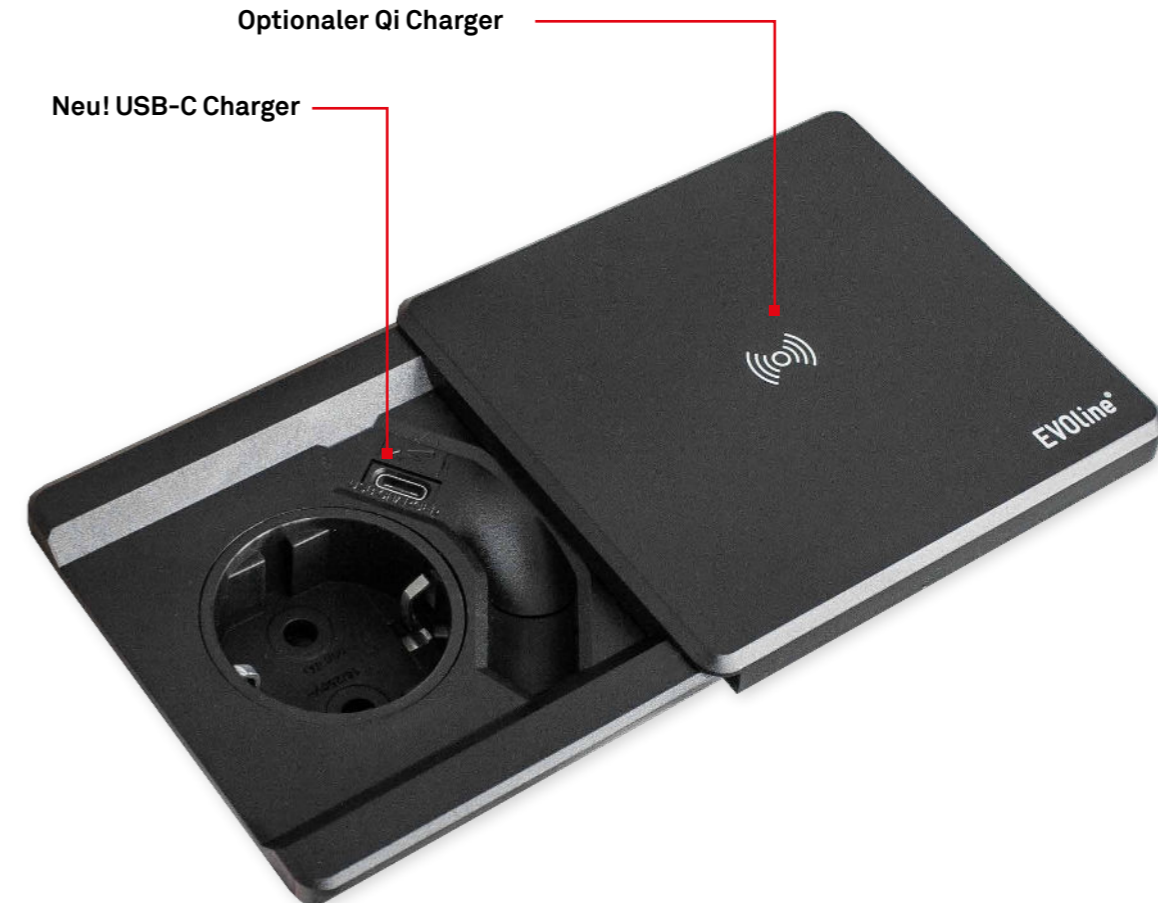

**Die - Drei in Eins Lösung -
für Ihren Arbeitsplatz.**

Der EVoline Circle80 vereint auf intelligente Weise drei Funktionen in einem:
Steckdose, Doppel-USB-Charger und Kabeldurchlass.



**Mit international
approbierten
Steckdosen
lieferbar.**

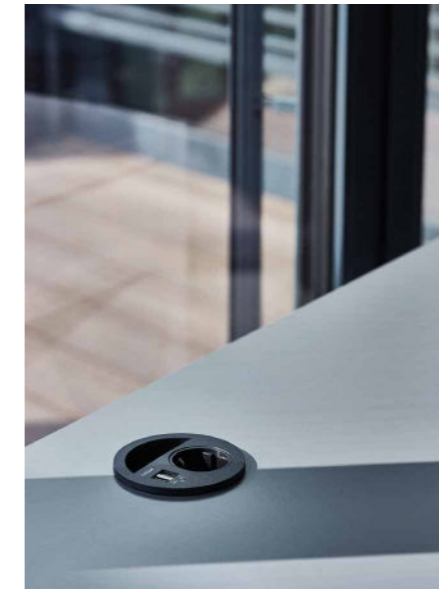

Optionale Verschluss-Module, ermöglichen eine weitere Individualisierung. Kabelfixierung, Abdeckung oder Aufnahme von EVoline Modulen.



Der praktische Kabeldurchlass mit integriertem Schieber zur Kabelarretierung lässt auch überschüssige Kabel elegant vom Tisch verschwinden. Die geringe Einbautiefe und das EVoline Befestigungssystem garantieren eine einfache und schnelle Montage.



Optionale Verschluss-Module

Neu! USB Charger A+C

Neu! Edeltah-Optik





reddot
design award

EVOLine® Port

Ist da, wenn er gebraucht wird.

Den EVOLine Port einfach aus der Arbeitsfläche ziehen. Andocken und mit sanftem Druck wieder versenken.

Der patentierte Wippdeckel lässt Platz für die Kabel, so dass auch im angeschlossenen Zustand nur die Oberfläche zu sehen ist.

LED Nightlight

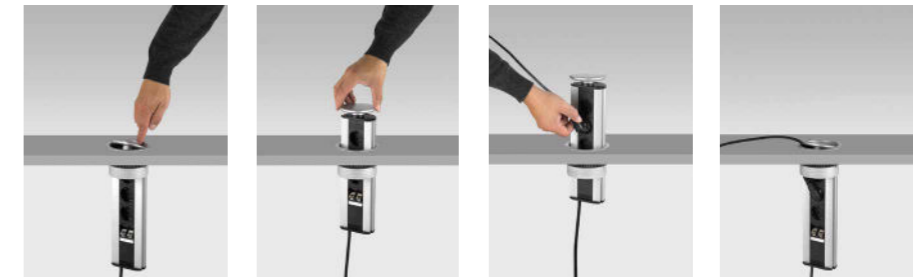

Mit international
approbierten
Steckdosen
lieferbar.



Nach Ihren
Wünschen frei
konfigurierbar.





EVOLine® Port Push

Push to open.

Mit der Push to open Funktion sind alle wichtigen Anschlüsse auf Fingerdruck sofort auf der Arbeitsfläche verfügbar. Im angeschlossenen Zustand

verschwindet der EVOLine Port Push durch sanften Druck wieder in der Arbeitsfläche. Die patentierte Deckelfunktion gibt den Weg für die Kabel frei.



Mit international approbierten Steckdosen lieferbar.

Patentierte Deckelfunktion. Auch im angeschlossenen Zustand voll versenkbar.



Nach Ihren Wünschen frei konfigurierbar.

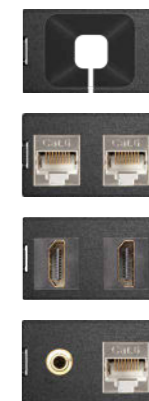



EVoline® FlipTop Push

Öffnet auf Fingerdruck.

Der EVoline FlipTop Push ist eine elegante Einbaulösung für alle Arbeitsbereiche, die mit Strom-, Daten- und Multimediaanschlüssen versorgt werden müssen.



Mit international approbierten Steckdosen lieferbar.



Nach Ihren Wünschen frei konfigurierbar.



Flächenbündiger Einbau möglich.



Schnellmontage für Plattenstärken bis 50 mm.



Praktische Kabelführung sorgt für Ordnung unter dem Tisch.



EVoline® Dock Square

Variabel und mobil. Ganz nach Ihren Wünschen.

Der EVoline Dock Square, die moderne Generation der Auftischsysteme, vereint Kompaktheit, Variabilität und Mobilität am Arbeitsplatz.

Einfache Klebmontage erleichtert den Aufbau. Die Klebeverbindung lässt sich jederzeit wieder lösen.



Mit international approbierten Steckdosen lieferbar.



Nach Ihren Wünschen frei konfigurierbar.

Optionale Befestigungsmöglichkeit mit Edelstahlklemmen für die Tischkante.



Von der Dock Square Standardvariante bis hin zu den individuell konfigurierten Versionen sorgen jederzeit austauschbare Daten- und Multimodulmodule für nahezu grenzenlose Flexibilität, wenn sich Ihre Nutzungsanforderungen ändern.





Funktionale Eleganz.

Der EVoline FrameDock schließt nahezu bündig mit horizontalen oder vertikalen Flächen ab – sei es die Schreibtischplatte, eine Arbeitsfläche in der Küche, eine Wand oder die Seitenfläche eines Möbelstücks. Die geringe Einbautiefe erleichtert die Platzwahl.



 Mit international approbierten Steckdosen lieferbar.

 Nach Ihren Wünschen frei konfigurierbar.



NEU

FrameDock Hide

Durch den optionalen Deckel kann die Steckdosenleiste verdeckt werden.

Der optionale Klappdeckel aus Aluminium weist nicht nur eine hochwertige Haptik auf, sondern schützt die Steckdosenleiste vor Staub und Schmutz.



EVoline® Qi Charger



Under cover.

Mit dem EVoline Qi Charger können sämtliche Qi-fähigen Geräte geladen werden.

Der Einbau erfolgt entweder unter dem Tisch bzw. der Arbeitsfläche – so dass die Ladestation unsichtbar ist – oder als Einsatz für Standardöffnungen von Ø 80 mm.

Das zu ladende Gerät wird einfach mittig auf die entsprechende Stelle gelegt – Minimalismus pur.

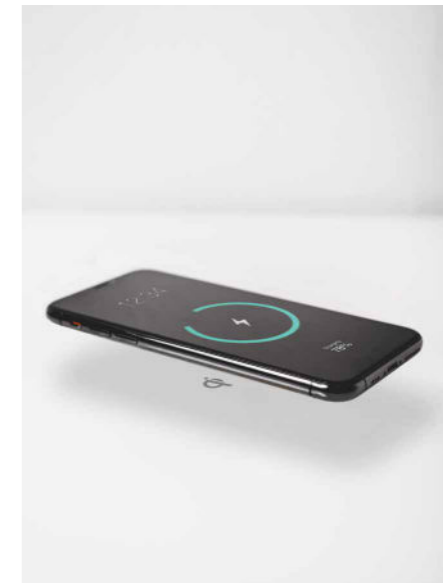

EVOLine®

Schulte Elektrotechnik GmbH & Co. KG

Jüngerstraße 21
D-58515 Lüdenscheid

Telefon +49 23 51 / 94 81-0
Telefax +49 23 51 / 4 26 58

E-Mail info@schulte.com
Internet www.evoline.com

